



# Wärmebild-Monokular FALCON-Serie

Benutzerhandbuch V5.5.61 202310



Kontakt

## Inhalt

<b>Kapitel 1 Überblick .....</b>	<b>1</b>
<b>1.1 Beschreibung des Geräts .....</b>	<b>1</b>
<b>1.2 Hauptfunktion .....</b>	<b>1</b>
<b>1.3 Aufbau.....</b>	<b>1</b>
<b>Kapitel 2 Vorbereitung .....</b>	<b>3</b>
<b>2.1 Kabelanschluss .....</b>	<b>3</b>
<b>2.2 Akku einsetzen.....</b>	<b>3</b>
<b>2.2.1 Akku-Anleitung .....</b>	<b>3</b>
<b>2.2.2 Einsetzen der Batterien .....</b>	<b>3</b>
<b>2.3 Ein-/Ausschalten .....</b>	<b>5</b>
<b>2.4 Beschreibung des Menüs .....</b>	<b>5</b>
<b>2.5 App-Verbindung.....</b>	<b>6</b>
<b>2.6 Firmware Status.....</b>	<b>7</b>
<b>2.6.1 Firmware-Status prüfen .....</b>	<b>7</b>
<b>2.6.2 Gerät aktualisieren.....</b>	<b>7</b>
<b>Kapitel 3 Bildeinstellungen .....</b>	<b>9</b>
<b>3.1 Dioptrien einstellen.....</b>	<b>9</b>
<b>3.2 Fokus einstellen .....</b>	<b>9</b>
<b>3.3 Helligkeit einstellen .....</b>	<b>10</b>
<b>3.4 Kontrast einstellen.....</b>	<b>10</b>
<b>3.5 Farbtemperatur einstellen.....</b>	<b>10</b>
<b>3.6 Schärfe einstellen .....</b>	<b>11</b>
<b>3.7 Paletten einstellen .....</b>	<b>11</b>
<b>3.8 Image Pro einstellen .....</b>	<b>13</b>
<b>3.9 Bild-im-Bild-Modus einstellen .....</b>	<b>13</b>
<b>3.10 Szene auswählen .....</b>	<b>14</b>
<b>3.11 Defekte Pixel korrigieren.....</b>	<b>14</b>
<b>3.12 Flachfeldkorrektur .....</b>	<b>15</b>
<b>3.13 Digitalzoom einstellen .....</b>	<b>15</b>

<b>Kapitel 4 Entfernung messen</b> .....	<b>16</b>
<b>Kapitel 5 Allgemeine Einstellungen</b> .....	<b>18</b>
5.1 OSD einstellen.....	18
5.2 Markenlogo festlegen.....	18
5.3 Einbrennschutz einstellen.....	19
5.4 Stelle mit höchster Temperatur verfolgen .....	19
5.5 Erfassen und Video .....	20
5.5.1 Bild erfassen.....	20
5.5.2 Video aufnehmen .....	20
5.5.3 Audio einstellen .....	20
5.6 Dateien exportieren .....	21
5.6.1 Dateien über HIKMICRO Sight exportieren.....	21
5.6.2 Dateien über PC exportieren .....	22
<b>Kapitel 6 Systemeinstellungen</b> .....	<b>23</b>
6.1 Datum anpassen .....	23
6.2 Zeit einstellen.....	23
6.3 Einheit einstellen.....	23
6.4 Sprache einstellen .....	24
6.5 Videoausgang.....	24
6.6 Gerätedaten anzeigen.....	24
6.7 Gerät wiederherstellen .....	25
<b>Kapitel 7 Häufig gestellte Fragen</b> .....	<b>26</b>
7.1 Warum ist der Bildschirm ausgeschaltet? .....	26
7.2 Das Bild ist nicht scharf, wie kann es eingestellt werden? .....	26
7.3 Aufnahme oder Aufzeichnung schlägt fehl. Welches Problem liegt vor?.....	26
7.4 Warum erkennt der PC das Gerät nicht? .....	26
<b>Sicherheitshinweis</b> .....	<b>27</b>
<b>Rechtliche Informationen</b> .....	<b>30</b>
<b>Behördliche Informationen</b> .....	<b>31</b>

# Kapitel 1 Überblick

## 1.1 Beschreibung des Geräts

Das Wärmebild-Monokular verfügt über einen hochempfindlichen IR-Sensor und nutzt fortschrittliche Wärmebildtechnologie, um auch bei schlechten Sichtverhältnissen oder in dunkler Umgebung für eine klare Sicht zu sorgen.

Es hilft, das Ziel zu erkennen und die Entfernung zu messen. Es kann das bewegliche Ziel betrachten und entspricht den Outdoor-Bedingungen. Das Gerät wird hauptsächlich für Szenarien wie Jagd, Such- und Abenteueraktivitäten im Freien eingesetzt.

## 1.2 Hauptfunktion

### Image Pro

Image Pro, ein fortschrittlicher Bildverarbeitungsalgorithmus, stellt die maximale digitale Bildoptimierung in Abhängigkeit vom Beobachtungszweck und den Beobachtungsbedingungen sicher und sorgt für eine qualitativ hochwertige Darstellung sowohl der Zielobjekte als auch des Hintergrunds.

### Helligkeit und Kontrast einstellen

Sie können Helligkeit und Kontrast nach Bedarf einstellen.

### Ton-Einstellung

Sie können den Ton auf Warm oder Kalt einstellen.

### Verbindung mit der Mobiltelefon-App

Das Gerät kann Fotos aufnehmen, Videos aufzeichnen, Dateien exportieren und Parameter einstellen. Die Firmware wird mit HIKMICRO Sight aktualisiert, nachdem es über einen Hotspot mit Ihrem Telefon verbunden wurde.

## 1.3 Aufbau

Das Aussehen des Wärmebild-Monokulars wird unten gezeigt. Bitte nehmen Sie das tatsächliche Produkt als Referenz.

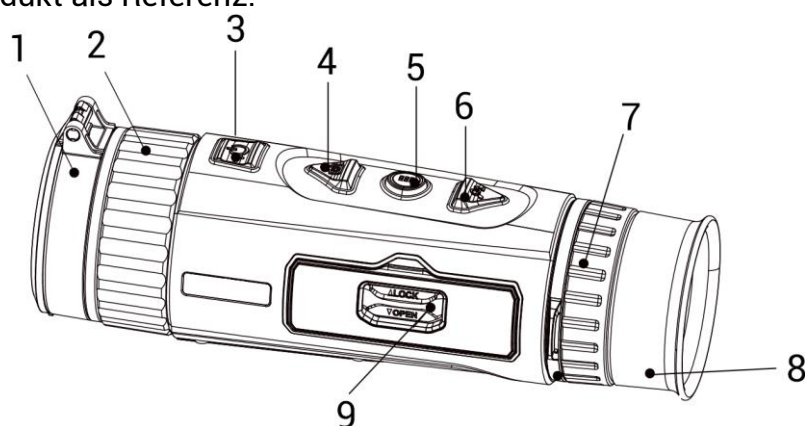



Abbildung 1-1 Tasten und Schnittstellen

Tabelle 1-1 Tasten- und Schnittstellenbeschreibung

Nr.	Komponente	Funktion
1	Objektivdeckel	Schützt das Objektiv.
2	Fokusring	Stellen Sie den Fokus ein, um die Ziele klar zu erkennen.
3	Ein/Aus-Taste	<ul style="list-style-type: none"> <li>● Drücken: Schaltet in den Standby-Modus/weckt das Gerät auf</li> <li>● Gedrückt halten: Schaltet das Gerät ein und aus</li> </ul>
4	Aufnahmetaste	<ul style="list-style-type: none"> <li>● Drücken: Nimmt Schnappschüsse auf</li> <li>● Gedrückt halten: Startet/stoppt die Aufnahme</li> </ul>
5	Menu-Taste	<ul style="list-style-type: none"> <li>● Drücken: Wechselt Paletten</li> <li>● Gedrückt halten: Menü aufrufen/verlassen</li> </ul>
6	Zoomtaste	<ul style="list-style-type: none"> <li>● Drücken: Digitalzoom umschalten.</li> <li>● Gedrückt halten: Korrigiert die Ungleichförmigkeit der Anzeige (FFC)</li> </ul>
7	Dioptrieneinstellring	Stellt die Dioptrienzahl ein.
8	Okular	Das dem Auge am nächsten liegende Teil, um das Ziel zu sehen.
9	Akkufach	Zum Halten der Akkus.
10	Type-C-Schnittstelle	Schließen Sie das Gerät an die Stromversorgung an oder übertragen Sie Daten mit einem Typ-C-Kabel.
11	Befestigung für ein Stativ	Zur Befestigung eines Stativs.

## Kapitel 2 Vorbereitung

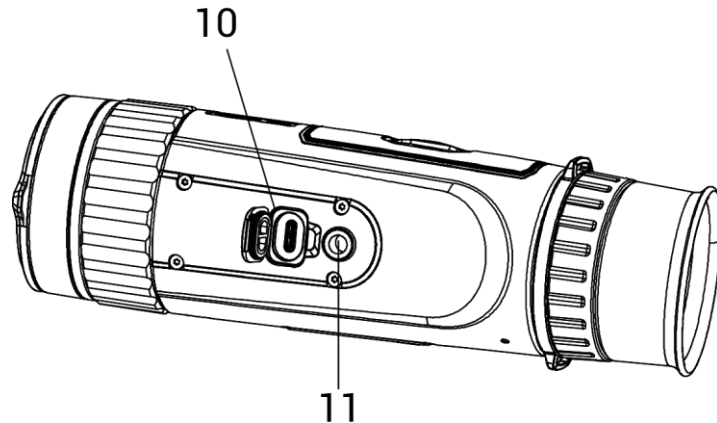
### 2.1 Kabelanschluss

Verbinden Sie Gerät und Netzteil über ein USB-Type-C-Kabel, um das Gerät aufzuladen. Alternativ können Sie das Gerät mit einem PC verbinden, um Dateien zu exportieren.

#### Schritte

1. Öffnen Sie die Abdeckung des Kabelanschlusses.
2. Verbinden Sie Gerät und Netzadapter über ein USB-Type-C-Kabel, um das Gerät mit Strom zu versorgen.



Abbildung 2-1 Typ-C-Kabel anschließen

### 2.2 Akku einsetzen

#### 2.2.1 Akku-Anleitung

- Der Batterietyp ist 18650 mit der Schutzvorrichtung, und die Batteriegröße sollte innerhalb von 19 mm × 70 mm sein. Die Nennspannung beträgt 3,6 VDC und die Batteriekapazität 3350 mAh (12,06 Wh).
- Laden Sie die Batterien vor dem ersten Gebrauch mehr als 4 Stunden lang auf.
- Nehmen Sie die Batterie heraus, wenn das Gerät längere Zeit nicht benutzt wird.
- Wenn nötig, kaufen Sie bitte die vom Hersteller empfohlenen Batterien.

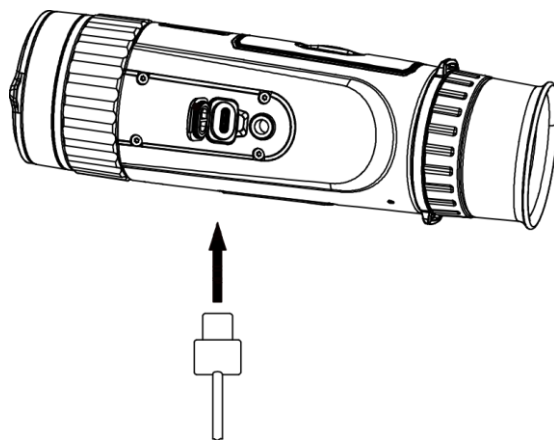
#### 2.2.2 Einsetzen der Batterien

##### Schritte

1. Entriegeln Sie die Abdeckung des Batteriefachs.



Abbildung 2-2 Entriegeln der Abdeckung des Batteriefachs

2. Öffnen Sie die Abdeckung des Batteriefachs.

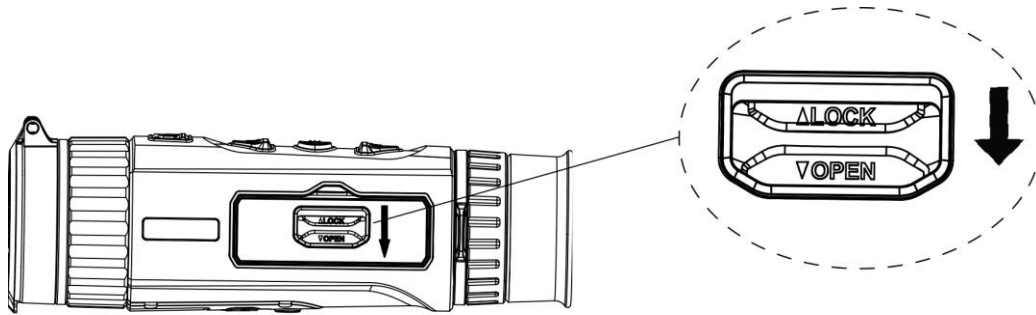

Abbildung 2-3 Öffnen der Abdeckung des Batteriefachs

3. Setzen Sie den Akku so im Batteriefach ein, wie es die positiven und negativen Markierungen anzeigen.

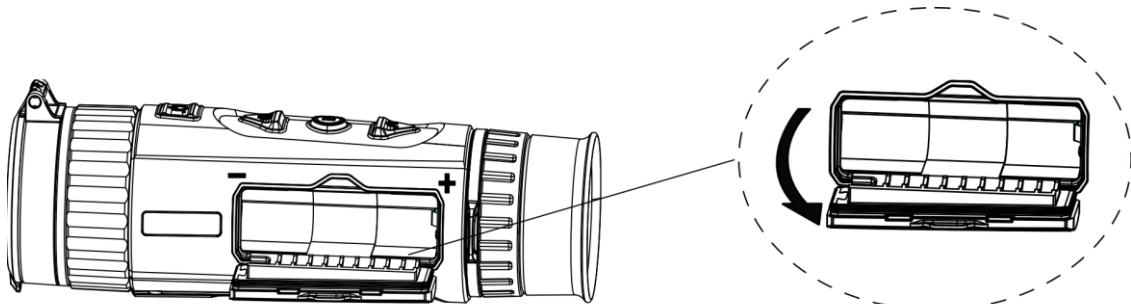

Abbildung 2-4 Akku einsetzen

4. Schließen Sie das Batteriefach und verriegeln Sie es.



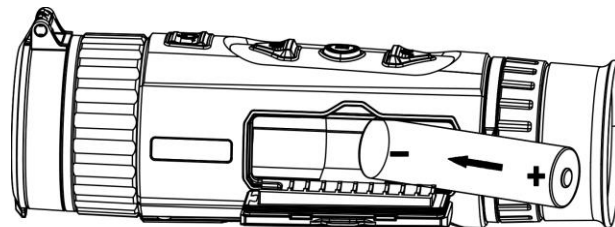

Abbildung 2-5 Montage abschließen

## 2.3 Ein-/Ausschalten

### Einschalten

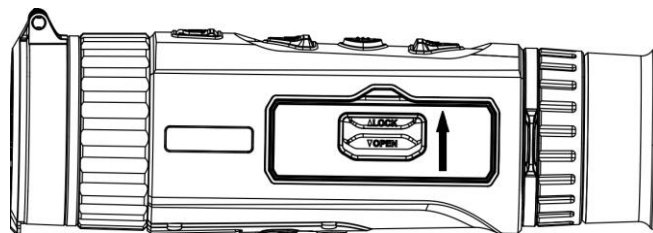
Wenn der Akku ausreichend geladen ist, halten Sie  gedrückt, um das Gerät einzuschalten.

### Ausschalten

Wenn das Gerät eingeschaltet ist, halten Sie  gedrückt, um es auszuschalten.

---













### Hinweis

- Beim Ausschalten des Geräts wird ein Countdown zum Ausschalten angezeigt. Sie können eine beliebige Taste drücken, um den Countdown zu unterbrechen und das Ausschalten abzubrechen.
  - Die automatische Abschaltung bei niedrigem Batteriestand kann nicht abgebrochen werden.
- 



### Automatische Abschaltung

Hier können Sie eine automatische Abschaltzeit für das Gerät festlegen, damit es sich zu einer bestimmten Zeit automatisch abschaltet.





#### Schritte

1. Halten Sie  gedrückt, um das Menü aufzurufen.
  2. Drücken Sie  oder , um  **Allgemeine Einstellungen** auszuwählen, und drücken Sie  zur Bestätigung.
  3. Wählen Sie  oder , um  auszuwählen und drücken Sie .
  4. Drücken Sie  oder , um die Zeit für die automatische Abschaltung zu wählen.
  5. Halten Sie  zum Speichern und Verlassen gedrückt.
- 

### Hinweis

- Sie können den Akkustand dem Akkusymbol entnehmen.  bedeutet, dass der Akku voll geladen ist und  bedeutet, dass er leer ist.
  - Wenn die Meldung „Akku schwach“ angezeigt wird, laden Sie den Akku auf.
  - Die automatische Abschaltung erfolgt nur, wenn das Gerät in den Standby-Modus wechselt und nicht gleichzeitig mit der HIKMICRO Sight App verbunden ist.
  - Der Countdown für die automatische Abschaltung beginnt erneut, wenn das Gerät wieder in den Standby-Modus wechselt oder wenn es neu gestartet wird.
- 

## 2.4 Beschreibung des Menüs

Halten Sie bei eingeschaltetem Gerät  gedrückt, um das Menü anzuzeigen. Drücken Sie im Menü  oder  um Funktionen auszuwählen, drücken Sie  um die ausgewählte Funktion zu konfigurieren und halten Sie  gedrückt, um das Menü zu verlassen.

---



## Hinweis

Das Bild unten dient lediglich als Referenz. Die eigentliche Schnittstelle kann aufgrund unterschiedlicher Softwareversionen variieren.



Abbildung 2-6 Menü-Schnittstelle

## 2.5 App-Verbindung

Verbinden Sie das Gerät mit der HIKMICRO Sight -App über Hotspot. Anschließend können Sie auf Ihrem Smartphone Fotos aufnehmen, Videos aufzeichnen oder Einstellungen konfigurieren.

### Schritte

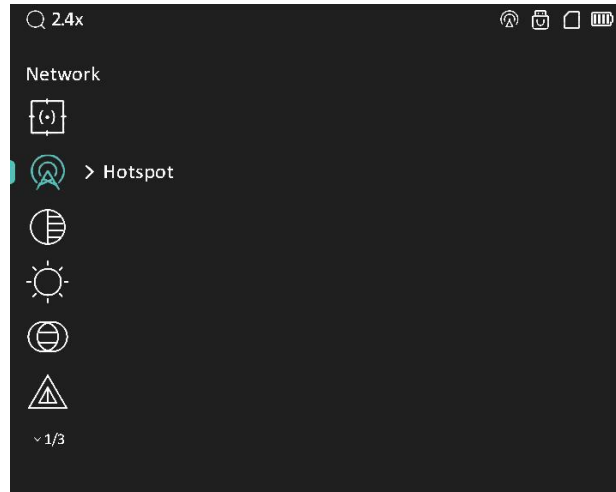







1. Suchen Sie HIKMICRO Sight im App Store (iOS-System) oder bei Google Play™ (Android-System) oder scannen Sie den QR-Code, um die App herunterzuladen und zu installieren.



Android



iOS

2. Halten Sie  gedrückt, um in das Gerätemenü aufzurufen.
3. Drücken Sie  oder  zur Auswahl von  und drücken Sie  zur Bestätigung.
4. Drücken Sie  oder  um **Hotspot** auszuwählen, und drücken Sie  zur Bestätigung.
5. Aktivieren Sie das WLAN Ihres Smartphones ein und verbinden Sie sich mit dem Hotspot.
  - Hotspot-Name: HIK-IPTS Seriennummer
  - Hotspot-Passwort: Seriennummer

- Öffnen Sie die App und verbinden Sie Ihr Smartphone mit dem Gerät. Sie können die Menüoberfläche des Geräts auf Ihrem Smartphone anzeigen.

### Hinweis

- Das Gerät kann sich nicht mit der App verbinden, wenn Sie mehrmals ein falsches Passwort eingeben. Siehe **Gerät wiederherstellen**, um das Gerät zurückzusetzen, und verbinden Sie die App erneut.
  - Das Gerät muss für die erste Verwendung aktiviert werden.
  - Bei niedrigem Geräteakkustand kann der Hotspot nicht aktiviert werden.
- 

## 2.6 Firmware Status

### 2.6.1 Firmware-Status prüfen

#### Schritte

- Öffnen Sie das HIKMICRO Sight und verbinden Sie Ihr Gerät mit der App.
- Prüfen Sie, ob eine Upgrade-Aufforderung im Geräteverwaltungsmenü angezeigt wird. Wird keine angezeigt, ist die Firmware auf dem neuesten Stand. Andernfalls ist die Firmware nicht die neueste Version.



Abbildung 2-7 Firmware-Status prüfen

- (Optional) Wenn die Firmware nicht die neueste Version ist, aktualisieren Sie das Gerät. Siehe **Gerät aktualisieren**.

### 2.6.2 Gerät aktualisieren

#### Upgrade des Geräts über HIKMICRO Sight

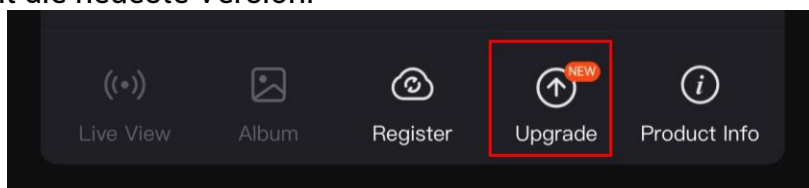
##### Bevor Sie beginnen

Installieren Sie HIKMICRO Sight auf Ihrem Handy und verbinden Sie Ihr Gerät mit der App.

##### Schritte

- Tippen Sie auf die Upgrade-Aufforderung, um die Firmware-Upgrade-Schnittstelle aufzurufen.
- Tippen Sie zum Starten der Aktualisierung auf **Aktualisieren**.

### Hinweis

Der Aktualisierungsvorgang kann aufgrund von App-Updates variieren. Bitte nehmen Sie die aktuelle App-Version als Referenz.











---

## Gerät per PC aktualisieren

### Bevor Sie beginnen

Bitte besorgen Sie sich zuerst das Aktualisierungspaket.

### Schritte

1. Schalten Sie das Gerät ein und stellen Sie den USB-Verbindungsmodus ein.
  - 1) Halten Sie  gedrückt, um in das Gerätemenü aufzurufen.
  - 2) Drücken Sie  oder  zur Auswahl von  und drücken Sie  zur Bestätigung.
  - 3) Drücken Sie  oder  zur Auswahl von  und drücken Sie  zur Bestätigung.
  - 4) Drücken Sie  oder , um **USB-Flash-Laufwerk** auszuwählen.
2. Schließen Sie das Gerät mit dem Type-C-Kabel an Ihren PC an.
3. Öffnen Sie den erkannten Datenträger, kopieren Sie die Aktualisierungsdatei und fügen Sie sie dem Stammverzeichnis des Geräts hinzu.
4. Trennen Sie das Gerät von Ihrem PC.
5. Starten Sie das Gerät neu.

### Ergebnis

Das Gerät führt automatisch eine Aktualisierung durch. Der Aktualisierungsvorgang wird in der Benutzeroberfläche angezeigt.

## Kapitel 3 Bildeinstellungen

### 3.1 Dioptrien einstellen

#### Schritte

1. Schalten Sie das Gerät ein.
2. Halten Sie das Gerät und achten Sie darauf, dass das Okular Ihr Auge abdeckt.
3. Stellen Sie den Ring zum Anpassen der Dioptrien ein, bis der OSD-Text oder das Bild scharf ist.



Abbildung 3-1 Dioptrien einstellen

---

#### Hinweis

Berühren Sie beim Einstellen der Dioptrien NICHT die Objektivoberfläche, um eine Verschmutzung des Objektivs zu vermeiden.

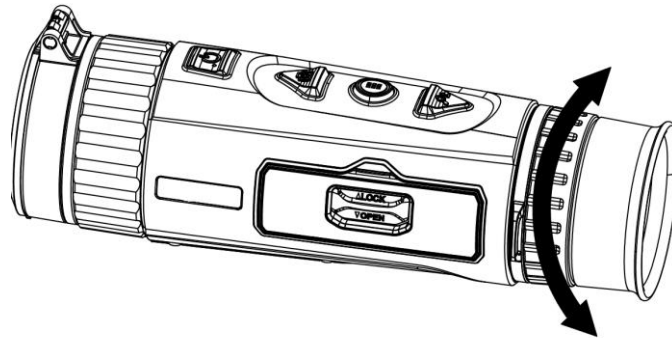
---

### 3.2 Fokus einstellen

#### Schritte

1. Schalten Sie das Gerät ein.
2. Öffnen Sie den Objektivdeckel.
3. Halten Sie das Gerät und achten Sie darauf, dass das Okular Ihr Auge abdeckt.
4. Stellen Sie den Fokusring ein, bis das Bild scharf ist.



Abbildung 3-2 Fokus einstellen

## Hinweis





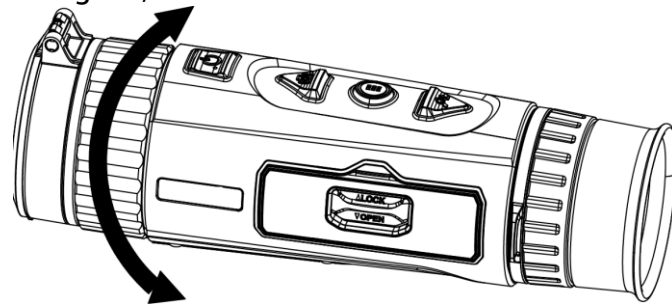



Berühren Sie beim Scharfstellen NICHT die Objektivoberfläche, um eine Verschmutzung der Linse zu vermeiden.

---

## 3.3 Helligkeit einstellen









Stellen Sie die Bildhelligkeit für eine bessere Bilddarstellung ein.

### Schritte

1. Halten Sie  gedrückt, um in das Gerätemenü aufzurufen.
  2. Drücken Sie  oder  zur Auswahl von  und drücken Sie  zur Bestätigung.
  3. Drücken Sie  oder , um die Helligkeit einzustellen.
  4. Halten Sie  zum Beenden und Speichern.
- Je höher der Wert für die Helligkeit im Modus „Weißglühend“ ist, desto heller ist das Bild.

## 3.4 Kontrast einstellen

### Schritte

1. Halten Sie  gedrückt, um in das Gerätemenü aufzurufen.
2. Drücken Sie  oder  zur Auswahl von  und drücken Sie  zur Bestätigung.
3. Drücken Sie  oder , um den Kontrast einzustellen.
4. Halten Sie  zum Beenden und Speichern.

## 3.5 Farbtemperatur einstellen

Sie können einen geeigneten Ton entsprechend der tatsächlich verwendeten Szene auswählen, um den Anzeigeeffekt zu verbessern.

### Schritte















1. Drücken Sie im Menü  oder , um  auszuwählen, und drücken Sie  zur Bestätigung.
2. Drücken Sie  oder , um einen Farbton auszuwählen. Sie können zwischen **Warm** und **Kalt** wählen.
3. Halten Sie  zum Beenden und Speichern.



Abbildung 3-3 Farbtemperatur einstellen

## 3.6 Schärfe einstellen

### Schritte

1. Drücken Sie im Menü  oder , um  auszuwählen, und drücken Sie  zur Bestätigung.
2. Drücken Sie  oder , um die Schärfe einzustellen.
3. Halten Sie  zum Beenden und Speichern.





Abbildung 3-4 Vergleich der Schärfeeinstellung

## 3.7 Paletten einstellen

Sie können verschiedene Farbpaletten auswählen, um die gleiche Szene mit unterschiedlichen Effekten anzuzeigen. Drücken Sie im Live-Ansicht-Modus , um die Betriebsart zu wechseln.

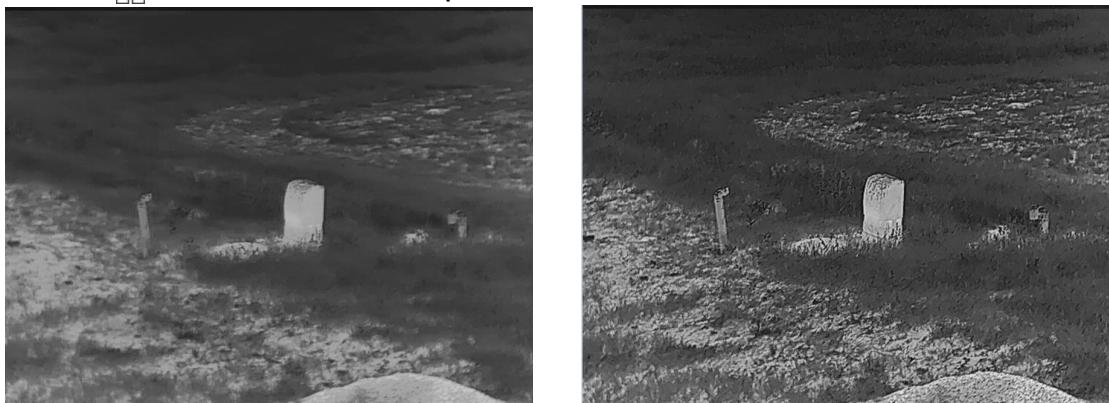
### Weißglühend

Der heiße Bereich ist in der Ansicht hell gefärbt. Je höher die Temperatur ist, desto heller ist die Farbe.



## Schwarzglühend

Der heiße Bereich ist in der Ansicht dunkel gefärbt. Je höher die Temperatur ist, desto dunkler ist die Farbe.



## Rotglühend

Der heiße Bereich ist in der Ansicht rot gefärbt. Je höher die Temperatur ist, desto rotstichiger ist die Farbe.



## Fusion

Das Bild wird von hoher Temperatur zu niedriger Temperatur gehend von weiß, gelb, rot, rosa bis violett eingefärbt.









### 3.8 Image Pro einstellen

Image pro bezieht sich auf die Verbesserung von Bilddetails. Wenn Sie diese Funktion aktivieren, werden die Details der gesamten Live-Ansicht-Schnittstelle verbessert.

#### Schritte





1. Drücken Sie im Menü  oder , um  auszuwählen.
2. Drücken Sie  um diese Funktion zu aktivieren.
3. Halten Sie  gedrückt, um zur Live-Ansicht-Schnittstelle zurückzukehren und das Ziel zu sehen.

#### Ergebnis

Die Details des gesamten Live-Ansicht-Bildes werden verbessert.

### 3.9 Bild-im-Bild-Modus einstellen

#### Schritte

1. Drücken Sie im Menü  oder , um  auszuwählen, und drücken Sie  um diese Funktion zu aktivieren.
2. Halten Sie  zum Speichern der Einstellungen und zum Verlassen gedrückt.

---

#### Hinweis

Wenn der Digitalzoom aktiviert ist, wird auch die BiB-Ansicht vergrößert. Wenn der digitale Zoomfaktor 4 überschreitet, wird das BiB nicht vergrößert.







---



## 3.10 Szene auswählen

Sie können eine geeignete Szene entsprechend der tatsächlich verwendeten Szene auswählen, um den Anzeigeeffekt zu verbessern.











### Schritte

1. Drücken Sie im Menü  oder , um  auszuwählen, und drücken Sie  zur Bestätigung.
2. Drücken Sie  oder , um die Szene umzuschalten.
  - **Erkennung:** Für normale Szenen wird der Erkennungsmodus empfohlen.
  - **Dschungel:** Für die Jagdumgebung wird der Dschungelmodus empfohlen.
3. Halten Sie  zum Speichern der Einstellungen und zum Verlassen gedrückt.

## 3.11 Defekte Pixel korrigieren

Das Gerät kann defekte Pixel auf dem Bildschirm korrigieren, die nicht wie erwartet funktionieren.

### Schritte

1. Wählen Sie im Menü  **Funktionseinstellungen** und drücken Sie  um das Untermenü aufzurufen.
2. Drücken Sie  oder  zur Auswahl von  und drücken Sie  um das DPC-Einstellungsmenü aufzurufen.
3. Drücken Sie  um die **X-** oder **Y-Achse** auszuwählen. Wenn Sie **X-Achse** wählen, bewegt sich der Cursor nach links und rechts; wenn Sie **Y-Achse** wählen, bewegt sich der Cursor auf und ab.
4. Drücken Sie  oder , um den Cursor zu bewegen, bis er das fehlerhafte Pixel erreicht.
5. Drücken Sie zweimal  um das tote Pixel zu korrigieren.

---

### Hinweis

- Das ausgewählte fehlerhafte Pixel kann vergrößert und rechts im Menü angezeigt werden.













- Wenn das OSD im Display das defekte Pixel blockiert, bewegen Sie den Cursor zu dem defekten Pixel. Damit führt das Gerät automatisch eine Spiegelung durch.
- 

### 3.12 Flachfeldkorrektur

Diese Funktion kann Ungleichmäßigkeiten der Anzeige zu korrigieren.

#### Schritte

1. Wählen Sie im Menü  **Funktionseinstellungen** und drücken Sie  um das Untermenü aufzurufen.
  2. Drücken Sie  oder , um  **Bildkalibrierung** auszuwählen, und drücken Sie  zur Bestätigung.
  3. Drücken Sie  oder , um einen FFC-Modus auszuwählen.
    - Auto FFC: Das Gerät führt beim Einschalten der Kamera FFC automatisch nach dem eingestellten Zeitplan aus.
    - Manuelle FFC (Flachfeldkorrektur): Halten Sie  in der Live-Ansicht gedrückt, um die Ungleichmäßigkeit der Anzeige zu korrigieren.
    - Extern: Decken Sie den Objektivdeckel ab und halten Sie dann  in der Live-Ansicht gedrückt, um die Ungleichmäßigkeit der Anzeige zu korrigieren.
  4. Halten Sie  gedrückt, um die Einstellungen zu speichern und den Vorgang zu beenden.
- 

#### Hinweis

- Sie hören ein Klicken und das Bild friert für eine Sekunde ein, wenn das Gerät FFC ausführt.
  - Sie können auch  gedrückt halten, um FFC im automatischen FFC-Modus auszuführen.
- 

### 3.13 Digitalzoom einstellen

Mit dieser Funktion können Sie das Bild zoomen.

Drücken Sie im Ansichtsmodus , damit wird die Live-Ansicht zwischen 1 x, 2 x, 4 x und 8 x umgeschaltet.

---

#### Hinweis

Wenn Sie den Digitalzoomfaktor umschalten, wird in der oberen linken Ecke der Benutzeroberfläche die tatsächliche Vergrößerung angezeigt (tatsächliche Vergrößerung = optische Vergrößerung des Objektivs × digitaler Zoomfaktor). Beispiel: Die optische Vergrößerung des Objektivs ist 2,4× und der digitale Zoom 2×, die tatsächliche Vergrößerung ist 4,8×.

---











## Kapitel 4 Entfernung messen

Das Gerät kann den Abstand zwischen dem Ziel und der Beobachtungsposition messen.

### Bevor Sie beginnen

Halten Sie beim Messen des Abstands die Hand und die Position unverändert. Andernfalls wird die Genauigkeit beeinflusst.

### Schritte



1. Drücken Sie im Menü  oder  zur Auswahl von  und drücken Sie  um das Messmenü aufzurufen.
2. Drücken Sie , um das Einstellungsmenü anzuzeigen und ein Ziel festzulegen.
  - 1) Drücken Sie  oder  um das Ziel als **Hirsch, Grauer Wolf, Brauner Bär** und **Benutzerdefiniert** auszuwählen und drücken Sie  zur Bestätigung.
  - 2) Drücken  und , um die Zielhöhe einzustellen.

---

### Hinweis

Die verfügbare Höhe reicht von 0,1 m bis 9,0 m.

---

- 3) Halten Sie  gedrückt, um die Einstellungen zu speichern.
3. Richten Sie die Mitte der oberen Markierung an der Kante der Zieloberseite aus. Drücken Sie . Der Cursor blinkt am oberen Rand des Ziels.
4. Richten Sie die Mitte der unteren Markierung am unteren Rand des Ziels aus. Drücken Sie .

### Ergebnis

Oben rechts im Bild werden das Ergebnis der Entfernungsmessung und die Höhe des Ziels angezeigt.



Abbildung 4-1 Messungsergebnis

### Hinweis

Schalten Sie in das Entfernungsmessmenü um und drücken Sie , um das Ergebnis der vorherigen Zielmessung anzuzeigen.









---

## Kapitel 5 Allgemeine Einstellungen

### 5.1 OSD einstellen

Diese Funktion kann OSD-Informationen in der Live-Ansicht anzeigen oder ausblenden.

#### Schritte

1. Wählen Sie im Menü  **Funktionseinstellungen** und drücken Sie  um das Untermenü aufzurufen.
2. Wählen Sie mit  oder  die Option **OSD**, und drücken Sie zum Aufrufen des Bildschirms OSD-Einstellungen .
3. Drücken Sie  oder , um **Uhrzeit**, **Datum** oder **OSD** auszuwählen, und drücken Sie  um die Anzeige von Informationen ein- oder auszuschalten.
4. Halten Sie  zum Speichern und Verlassen gedrückt.

---

#### Hinweis







Wenn Sie **OSD** deaktivieren, werden in der Live-Ansicht keine OSD-Informationen angezeigt.

---

### 5.2 Markenlogo festlegen

Sie können in der Live-Ansicht ein Markenlogo hinzufügen.

#### Schritte

1. Wählen Sie im Menü  **Funktionseinstellungen** und drücken Sie  um das Untermenü aufzurufen.
2. Drücken Sie  oder , um  auszuwählen, und drücken Sie  um **Markenlogo** zu aktivieren.
3. Halten Sie  gedrückt, um die Einstellungen zu speichern und den Vorgang zu beenden.

#### Ergebnis

Das Markenlogo wird unten links auf dem Bild angezeigt.

---

#### Hinweis







Nachdem Sie diese Funktion aktiviert haben, wird das Markenlogo nur in der Live-Ansicht, auf Aufnahmen und Videos angezeigt.

---

## 5.3 Einbrennschutz einstellen

Mit dieser Funktion kann verhindert werden, dass der Detektor des Wärmebildkanals einbrennt. Wenn Sie die Funktion aktivieren, wird der Schutz geschlossen, wenn die Grauskala des Detektors einen bestimmten Wert erreicht.

### Schritte

1. Wählen Sie im Menü  **Funktionseinstellungen** und drücken Sie  um das Untermenü aufzurufen.
2. Drücken Sie  oder , um  auszuwählen, und drücken Sie  um diese Funktion zu aktivieren.
3. Halten Sie  zum Speichern der Einstellungen und zum Verlassen gedrückt.

---

### Hinweis





Wenn die Einbrennschutzfunktion deaktiviert ist, muss die Abschirmung geöffnet werden, wenn sie sich schließt.

---

## 5.4 Stelle mit höchster Temperatur verfolgen

Das Gerät kann die Stelle mit der höchsten Temperatur in einer Szene erkennen und sie auf dem Display markieren.

### Schritte

1. Drücken Sie im Menü  oder , um  auszuwählen.
2. Drücken Sie  um Hot Tracking zu aktivieren.
3. Halten Sie  zum Speichern der Einstellungen und zum Verlassen gedrückt.

### Ergebnis

Wenn die Funktion aktiviert ist, zeigt  die Stelle mit der höchsten Temperatur an. Wenn sich die Szene ändert, bewegt sich .



Abbildung 5-1 Heißverfolgungseffekt

## 5.5 Erfassen und Video

### 5.5.1 Bild erfassen

Drücken Sie im Live-Ansicht-Modus  um ein Bild aufzunehmen.

#### Hinweis

Wenn die Aufnahme erfolgreich war, wird das Foto 1 Sekunde lang eingefroren und auf dem Display wird eine Eingabeaufforderung angezeigt.

Informationen zum Exportieren von aufgenommenen Fotos finden Sie unter **Dateien exportieren**.

---

### 5.5.2 Video aufnehmen

#### Schritte

1. Halten Sie im Modus Live-Ansicht  gedrückt und starten Sie die Aufnahme.



Abbildung 5-2 Aufnahme beginnen

Im Bild werden links oben die Informationen über die Aufzeichnungsdauer angezeigt.

2. Halten Sie  erneut gedrückt, um die Aufzeichnung zu beenden.

#### Was folgt als Nächstes

Zum Export von Aufnahmedateien, siehe **Dateien exportieren**.

### 5.5.3 Audio einstellen

Wenn Sie die Audiofunktion aktivieren, wird der Ton mit dem Video aufgezeichnet. Wenn die Geräusche im Video zu laut sind, können Sie diese Funktion deaktivieren.

#### Schritte

1. Drücken Sie im Menü  oder , um  auszuwählen.

2. Drücken Sie , um diese Funktion zu de-/aktivieren.

3. Halten Sie  zum Speichern und Verlassen gedrückt.

## 5.6 Dateien exportieren

### 5.6.1 Dateien über HIKMICRO Sight exportieren

Sie können über HIKMICRO Sight auf Gerätealben zugreifen und Dateien auf Ihr Handy exportieren.

#### Bevor Sie beginnen

Installieren Sie HIKMICRO Sight auf Ihrem Handy.

#### Schritte

1. Öffnen Sie HIKMICRO Sight und verbinden Sie Ihr Gerät mit der App. Siehe **App-Verbindung**.
2. Tippen Sie auf **Medien**, um auf Gerätealben zuzugreifen.



Abbildung 5-3 Zugriff auf Gerätealben

3. Tippen Sie auf **Lokal** oder **Gerät**, um die Fotos und Videos anzuzeigen.
  - **Lokal**: Sie können die vorherigen Dateien in der App anzeigen.
  - **Gerät**: Sie können sich die Dateien des aktuellen Geräts anzeigen.

---

#### Hinweis

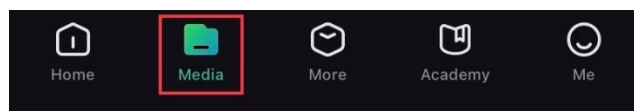
Die Fotos oder Videos werden möglicherweise nicht in **Gerät** angezeigt. Wischen Sie nach unten, um die Seite zu aktualisieren.

---

4. Wählen Sie durch Antippen eine Datei aus und tippen Sie auf **Herunterladen**, um die Datei in Ihre lokalen Handyalben zu exportieren.



---

#### Hinweis

- Gehen Sie in der App zu **Ich > Über > Benutzerhandbuch**, um weitere Einzelheiten zu erfahren.
- Sie können auch auf die Gerätealben zugreifen, indem Sie in der Live-Ansicht unten links auf das Symbol tippen.



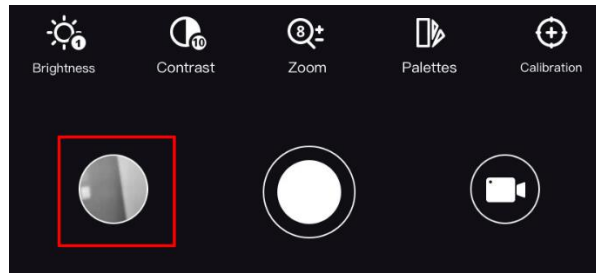











- Der Export kann aufgrund von App-Updates variieren. Bitte nehmen Sie die aktuelle App-Version als Referenz.
- 

### 5.6.2 Dateien über PC exportieren

#### Schritte

1. Schalten Sie das Gerät ein und stellen Sie den USB-Verbindungsmodus ein.
    - 1) Halten Sie  gedrückt, um in das Gerätemenü aufzurufen.
    - 2) Drücken Sie  oder  zur Auswahl von  und drücken Sie  zur Bestätigung.
    - 3) Drücken Sie  oder  zur Auswahl von  und drücken Sie  zur Bestätigung.
    - 4) Drücken Sie  oder , um **USB-Flash-Laufwerk** auszuwählen.
  2. Verbinden Sie Gerät und PC über das Kabel.
- 

#### Hinweis

Stellen Sie sicher, dass das Gerät eingeschaltet ist, wenn Sie das Kabel anschließen.

---

3. Öffnen Sie die Computer-Festplatte und wählen Sie das Speichermedium des Geräts. Gehen Sie zum **DCIM**-Ordner und suchen Sie den Ordner, der nach Jahr und Monat der Aufnahme benannt ist. Wenn Sie z. B. im Juni 2021 ein Bild oder ein Video aufnehmen, finden Sie das Bild oder Video in **DCIM > 202106**.
  4. Wählen Sie die Dateien aus und kopieren Sie sie auf den PC.
  5. Trennen Sie das Gerät von Ihrem PC.
- 









#### Hinweis

- Das Gerät zeigt Fotos an, wenn Sie es an den PC anschließen. Funktionen wie Foto- oder Videoaufnahme und Hotspot sind jedoch deaktiviert.
  - Wenn Sie das Gerät zum ersten Mal an den PC anschließen, wird das Treiberprogramm automatisch installiert.
-

## Kapitel 6 Systemeinstellungen















### 6.1 Datum anpassen

#### Schritte

1. Wählen Sie im Menü  **Allgemeine Einstellungen** und drücken Sie  um das Untermenü aufzurufen.
2. Wählen Sie mit  oder  die Option .
3. Drücken Sie  um das Jahr, den Monat oder den Tag, das bzw. der synchronisiert werden soll, zu wählen, und drücken Sie  oder , um den Wert zu ändern.
4. Halten Sie  zum Speichern der Einstellungen und zum Verlassen gedrückt.

### 6.2 Zeit einstellen









#### Schritte

1. Wählen Sie im Menü  **Allgemeine Einstellungen** und drücken Sie  um das Untermenü aufzurufen.
2. Drücken Sie  oder , um  auszuwählen.
3. Drücken Sie  um Stunde auszuwählen, und drücken Sie  oder , um das Zeitformat zu umzuschalten. Sie können zwischen 24-Stunden- und 12-Stunden-Anzeige wählen. Drücken Sie bei der 12-Stunden-Anzeige  oder , um AM oder PM einzustellen.
4. Drücken Sie  um Stunde oder Minute zu wählen, und drücken Sie  oder , um den Wert zu ändern.
5. Halten Sie  zum Speichern der Einstellungen und zum Verlassen gedrückt.

### 6.3 Einheit einstellen

Sie können die Einheit für die Entfernungsmessungsfunktion umschalten.











#### Schritte

1. Wählen Sie im Menü  **Allgemeine Einstellungen** und drücken Sie  um das Untermenü aufzurufen.
2. Drücken Sie  oder  zur Auswahl von  und drücken Sie  zur Bestätigung.
3. Drücken Sie  oder , um die Einheit auszuwählen. **Yard** und **m** (Meter) können gewählt werden.
4. Halten Sie  zum Speichern und Verlassen gedrückt.

## 6.4 Sprache einstellen

Mit dieser Funktion können Sie die Gerätesprache auswählen.

### Schritte

1. Wählen Sie im Menü  **Allgemeine Einstellungen** und drücken Sie  um das Untermenü aufzurufen.
2. Drücken Sie  oder , um  auszuwählen, und drücken Sie  um das Spracheinstellungsmenü aufzurufen.
3. Drücken Sie  oder  zur Auswahl der gewünschten Sprache. Drücken Sie zum Bestätigen .
4. Halten Sie  zum Speichern und Verlassen gedrückt.









## 6.5 Videoausgang

Der Videoausgang wird zum Debuggen des Geräts verwendet. Einzelheiten können Sie auch dem Gerätebild auf dem Anzeigegerät entnehmen.

### Bevor Sie beginnen

Schließen Sie das Gerät über ein Typ-C-zu-CVBS-Kabel an das Anzeigegerät an.

### Schritte

1. Wählen Sie im Menü  **Funktionseinstellungen** und drücken Sie  um das Untermenü aufzurufen.
2. Drücken Sie  oder  zur Auswahl von  und drücken Sie  zur Bestätigung.
3. Drücken Sie  oder , um **Analog** auszuwählen.
4. Halten Sie  zum Speichern und Verlassen gedrückt.

---







### Hinweis

Das CVBS-Kabel ist nicht im Lieferumfang enthalten. Erwerben Sie es bitte separat.

---







## 6.6 Gerätedaten anzeigen

### Schritte

1. Wählen Sie im Menü  **Allgemeine Einstellungen** und drücken Sie  um das Untermenü aufzurufen.
2. Wählen Sie mit  oder  die Option .
3. Drücken Sie . Es werden Gerätedaten wie Version und Seriennummer angezeigt.

## 6.7 Gerät wiederherstellen

### Schritte

1. Wählen Sie im Menü  **Allgemeine Einstellungen** und drücken Sie  um das Untermenü aufzurufen.
2. Wählen Sie mit  oder  die Option .
3. Drücken Sie  um das Gerät gemäß der Aufforderung auf die Standardeinstellungen zurückzusetzen.

## Kapitel 7 Häufig gestellte Fragen

### 7.1 Warum ist der Bildschirm ausgeschaltet?

Prüfen Sie, ob der Geräte-Akku entladen ist. Prüfen Sie den Bildschirm, nachdem Sie das Gerät 5 Minuten lang aufgeladen haben.

### 7.2 Das Bild ist nicht scharf, wie kann es eingestellt werden?

Stellen Sie den Dioptrieneinstellring oder den Fokusring ein, bis das Bild klar ist. Siehe *Dioptrien einstellen* oder *Fokus einstellen*.

### 7.3 Aufnahme oder Aufzeichnung schlägt fehl. Welches Problem liegt vor?

Überprüfen Sie die folgenden Punkte.

- Prüfen Sie, ob das Gerät mit Ihrem PC verbunden ist. In diesem Zustand ist das Aufnehmen oder Aufzeichnen deaktiviert.
- Prüfen Sie, ob der Speicherplatz erschöpft ist.
- Prüfen Sie, ob das Gerät einen niedrigen Akkustand hat.

### 7.4 Warum erkennt der PC das Gerät nicht?

Überprüfen Sie die folgenden Punkte.

- Ob der Verbindungsmodus auf USB-Flash-Laufwerk eingestellt ist. Siehe *Dateien über PC exportieren*.
- Prüfen Sie, ob das Gerät über das mitgelieferte USB-Kabel mit Ihrem PC verbunden ist.
- Stellen Sie bei Verwendung anderer USB-Kabel sicher, dass die Kabellänge 1 m nicht überschreitet.

## Sicherheitshinweis



Diese Anleitungen sollen gewährleisten, dass Sie das Produkt korrekt verwenden, um Gefahren oder Sachschäden zu vermeiden. Bitte lesen Sie alle Sicherheitshinweise sorgfältig durch, bevor Sie das Gerät in Betrieb nehmen.

### Gesetze und Vorschriften

- Die Verwendung des Produkts muss in strikter Übereinstimmung mit den örtlichen Vorschriften zur elektrischen Sicherheit erfolgen.

### Symbol-Konventionen

- Die in diesem Dokument verwendeten Symbole sind wie folgt definiert.

Symbol	Beschreibung
 <b>Gefahr</b>	Zeigt eine gefährliche Situation, die, wenn nicht beachtet, zu Tod oder schweren Verletzungen führen kann.
 <b>Achtung</b>	Weist auf eine potenziell gefährliche Situation hin, die, wenn sie nicht vermieden wird, zu Schäden am Gerät, Datenverlust, Leistungsminderung oder unerwarteten Ergebnissen führen kann.
 <b>Hinweis</b>	Liefert zusätzliche Informationen zur Betonung oder Ergänzung wichtiger Punkte im Text.

### Transportwesen

- Bewahren Sie das Gerät beim Transport in der ursprünglichen oder einer vergleichbaren Verpackung auf.
- Bewahren Sie das gesamte Verpackungsmaterial nach dem Auspacken für zukünftigen Gebrauch auf. Im Falle eines Fehlers müssen Sie das Gerät in der Originalverpackung an das Werk zurücksenden. Beim Transport ohne Originalverpackung kann das Gerät beschädigt werden und wir übernehmen keine Verantwortung.
- Lassen Sie das Produkt NICHT fallen und vermeiden Sie heftige Stöße. Halten Sie das Gerät von magnetischen Störungen fern.

### Spannungsversorgung

- Die Eingangsspannung für das Gerät muss den Anforderungen der begrenzten Stromquelle (5 VDC, 2 A) gemäß der Norm IEC61010-1 entsprechen. Siehe technische Daten für detaillierte Informationen.
- Die Stromquelle muss die Anforderungen an eine Stromquelle mit begrenzter Leistung oder PS2 gemäß der Norm IEC 60950-1 oder IEC 62368-1 erfüllen.
- Verwenden Sie das von einem qualifizierten Hersteller mitgelieferte Netzteil. Detaillierte Angaben zum Strombedarf finden Sie in der Produktspezifikation.
- Stellen Sie sicher, dass der Stecker richtig in der Steckdose steckt.
- Verbinden Sie NICHT mehrere Geräte mit einem Netzteil, da es andernfalls durch Überlastung zu einer Überhitzung oder einem Brand kommen kann.

## Akku

- Wenn der Akku unsachgemäß verwendet oder ausgetauscht wird, besteht möglicherweise Explosionsgefahr. Tauschen Sie stets gegen den gleichen oder äquivalenten Typ aus. Der Akkutyp ist 18650 mit der Schutzplatine, und die Batteriegröße sollte innerhalb von 19 mm × 70 mm liegen. Die Nennspannung und -kapazität beträgt 3,6 VDC/3,35 Ah (12,06 Wh). Entsorgen Sie verbrauchte Akkus entsprechend den Anweisungen des Akkuherstellers.
- Verwenden Sie nur einen von einem qualifizierten Hersteller gelieferten Akku. Detaillierte Angaben zu den Batterie-/Akku-Anforderungen finden Sie in der Produktspezifikation.
- Achten Sie darauf, dass die Akkutemperatur beim Aufladen zwischen 0 °C und 45 °C liegt.
- Achten Sie bei langfristiger Lagerung des Akkus darauf, dass er alle sechs Monate vollständig geladen wird, um seine Lebensdauer zu gewährleisten. Anderenfalls kann es zu Schäden kommen.
- Akkus mit einer falschen Größe können nicht eingesetzt werden und ein abnormales Abschalten bewirken.
- Stellen Sie sicher, dass sich während des Ladevorgangs im Umkreis von 2 m um das Ladegerät kein brennbares Material befindet.
- Lagern Sie den Akku NICHT in unmittelbarer Nähe einer Wärme- oder Feuerquelle. Keinem direkten Sonnenlicht aussetzen.
- Bewahren Sie den Akku NICHT in der Reichweite von Kindern auf.
- Den Akku NICHT verschlucken, es besteht Verätzungsgefahr.

## Wartung

- Falls das Produkt nicht einwandfrei funktionieren sollte, wenden Sie sich an Ihren Händler oder den nächstgelegenen Kundendienst. Wir übernehmen keine Haftung für Probleme, die durch nicht Reparatur- oder Instandhaltungsarbeiten von nicht autorisierten Dritten verursacht werden.
- Wischen Sie das Gerät bei Bedarf sanft mit einem sauberen Tuch und einer geringen Menge Ethanol ab.
- Wenn das Gerät nicht vom Hersteller vorgegebenem Sinne genutzt wird, kann der durch das Gerät bereitgestellte Schutz beeinträchtigt werden.
- Reinigen Sie das Objektiv mit einem weichen und trockenen Tuch oder Wischpapier, um Kratzer zu vermeiden.

## Einsatzumgebung

- Achten Sie darauf, dass die Betriebsumgebung den Anforderungen des Geräts entspricht. Die Betriebstemperatur muss -30 °C bis +55 °C betragen und die Luftfeuchtigkeit darf höchstens 95 % betragen, keine Kondensation.
- Stellen Sie das Gerät an einem kühlen und gut belüfteten Ort auf.
- Setzen Sie das Gerät KEINER hohen elektromagnetischen Strahlung oder staubigen Umgebungen aus.
- Richten Sie das Objektiv NICHT auf die Sonne oder eine andere helle Lichtquelle.
- Achten Sie bei Verwendung eines Lasergeräts darauf, dass das Objektiv des Geräts nicht dem Laserstrahl ausgesetzt wird. Andernfalls könnte es durchbrennen.

- Vermeiden Sie die Installation des Geräts auf vibrierenden Oberflächen oder an Orten, die Erschütterungen ausgesetzt sind (Nachlässigkeit kann zu Geräteschäden führen).

### **Notruf**

- Sollten sich Rauch, Gerüche oder Geräusche in dem Gerät entwickeln, so schalten Sie es unverzüglich aus und ziehen Sie den Netzstecker. Wenden Sie sich dann an den Kundendienst.

### **Anschrift des Herstellers**

Raum 313, Einheit B, Gebäude 2, 399 Danfeng-Straße, Gemarkung Xixing, Stadtbezirk Binjiang, Hangzhou, Zhejiang 310052, China  
Hangzhou Microimage Software Co., Ltd.

RECHTLICHER HINWEIS: Die Produkte der Wärmebildkamera-Serie unterliegen unter Umständen in verschiedenen Ländern oder Regionen Exportkontrollen, wie zum Beispiel in den Vereinigten Staaten, der Europäischen Union, dem Vereinigten Königreich und/oder anderen Mitgliedsländern des Wassenaar-Abkommens. Bitte informieren Sie sich bei Ihrem Rechtsexperten oder bei den örtlichen Behörden über die erforderlichen Exportlizenzen, wenn Sie beabsichtigen, die Produkte der Wärmebildkamera-Serie in verschiedene Länder zu transferieren, zu exportieren oder zu reexportieren.



## Rechtliche Informationen

### Haftungsausschluss

DIESE BEDIENUNGSANLEITUNG UND DAS BESCHRIEBENE PRODUKT MIT SEINER HARDWARE, SOFTWARE UND FIRMWARE WERDEN, SOWEIT GESETZLICH ZULÄSSIG, IN DER „VORLIEGENDEN FORM“ UND MIT „ALLEN FEHLERN UND IRRTÜMERN“ BEREITGESTELLT. HIKMICRO GIBT KEINE GARANTIE, WEDER AUSDRÜCKLICH NOCH STILLSCHWEIGEND, EINSCHLIEßLICH, ABER OHNE DARAUF BESCHRÄNKT ZU SEIN, MARKTGÄNGIGKEIT, ZUFRIEDENSTELLENDEN QUALITÄT ODER EIGNUNG FÜR EINEN BESTIMMTEN ZWECK. DIE NUTZUNG DES PRODUKTS DURCH SIE ERFOLGT AUF IHRE EIGENE GEFAHR. IN KEINEM FALL IST HIKMICRO IHNEN GEGENÜBER HAFTBAR FÜR BESONDERE, ZUFÄLLIGE, DIREKTE ODER INDIREKTE SCHÄDEN, EINSCHLIEßLICH, ABER OHNE DARAUF BESCHRÄNKT ZU SEIN, VERLUST VON GESCHÄFTSGEWINNEN, GESCHÄFTSUNTERBRECHUNG, DATENVERLUST, SYSTEMBESCHÄDIGUNG, VERLUST VON DOKUMENTATIONEN, SEI ES AUFGRUND VON VERTRAGSBRUCH, UNERLAUBTER HANDLUNG (EINSCHLIEßLICH FAHRLÄSSIGKEIT), PRODUKTHAFTUNG ODER ANDERWEITIG, IN VERBINDUNG MIT DER VERWENDUNG DIESES PRODUKTS, SELBST WENN HIKMICRO ÜBER DIE MÖGLICHKEIT DERARTIGER SCHÄDEN ODER VERLUSTE INFORMIERT WAR.

SIE ERKENNEN AN, DASS DIE NATUR DES INTERNETS DAMIT VERBUNDENE SICHERHEITSRISIKEN BEINHÄLTET. HIKMICRO ÜBERNIMMT KEINE VERANTWORTUNG FÜR ANORMALEN BETRIEB, DATENVERLUST ODER ANDERE SCHÄDEN, DIE SICH AUS CYBERANGRIFFEN, HACKERANGRIFFEN, VIRUSINFEKTION ODER ANDEREN SICHERHEITSRISIKEN IM INTERNET ERGEBEN. HIKMICRO WIRD JEDOCH BEI BEDARF ZEITNAH TECHNISCHEM SUPPORT LEISTEN.

SIE STIMMEN ZU, DIESES PRODUKT IN ÜBEREINSTIMMUNG MIT ALLEN GELTENDEN GESETZEN ZU VERWENDEN, UND SIE SIND ALLEIN DAFÜR VERANTWORTLICH, DASS IHRE VERWENDUNG GEGEN KEINE GELTENDEN GESETZE VERSTÖßT. INSBESONDERE SIND SIE DAFÜR VERANTWORTLICH, DIESES PRODUKT SO ZU VERWENDEN, DASS DIE RECHTE DRITTER NICHT VERLETZT WERDEN, EINSCHLIEßLICH, ABER NICHT BESCHRÄNKT AUF VERÖFFENTLICHUNGSRECHTE, DIE RECHTE AN GEISTIGEM EIGENTUM ODER DEN DATENSCHUTZ UND ANDERE PERSÖNLICHKEITSRECHTE. DIESES PRODUKT DARF NICHT FÜR DIE ILLEGALE JAGD AUF TIERE, DIE VERLETZUNG DER PRIVATSPHÄRE ODER FÜR EINEN ANDEREN ZWECK VERWENDET WERDEN, DER ILLEGAL ODER DEM ÖFFENTLICHEN INTERESSE ABTRÄGLICH IST. SIE DÜRFEN DIESES PRODUKT NICHT FÜR VERBOTENE ENDANWENDUNGEN VERWENDEN, EINSCHLIEßLICH DER ENTWICKLUNG ODER HERSTELLUNG VON MASSENVERNICHTUNGSWAFFEN, DER ENTWICKLUNG ODER HERSTELLUNG CHEMISCHER ODER BIOLOGISCHER WAFFEN, JEDLICHER AKTIVITÄTEN IM ZUSAMMENHANG MIT EINEM NUKLEAREN SPRENGKÖRPER ODER UNSICHEREN NUKLEAREN BRENNSTOFFKREISLAUF BZW. ZUR UNTERSTÜTZUNG VON MENSCHENRECHTSVERLETZUNGEN.

IM FALL VON WIDERSPRÜCHEN ZWISCHEN DIESER BEDIENUNGSANLEITUNG UND GELTENDEM RECHT IST LETZTERES MASSGEBLICH.

## Behördliche Informationen

---

Diese Bestimmungen gelten nur für Produkte, die das entsprechende Zeichen oder die entsprechenden Informationen tragen.

---

### EU-Konformitätserklärung



Dieses Produkt und – gegebenenfalls – das mitgelieferte Zubehör tragen das „CE“-Kennzeichen und entsprechen daher den geltenden harmonisierten europäischen Normen, die in der Richtlinie 2014/30/EU (EMV), der Richtlinie 2014/35/EU (NSR), der Richtlinie 2011/65/EU (RoHS) und der Richtlinie 2014/53/EU (RED) aufgeführt sind.

Hiermit erklärt Hangzhou Microimage Software Co., Ltd., dass dieses Gerät (siehe Etikett) mit der Richtlinie 2014/53/EU übereinstimmt. Der vollständige Text der EU-Konformitätserklärung ist unter der folgenden URL-Adresse einsehbar:

<https://www.hikmicrotech.com/en/support/download-center/declaration-of-conformity/>

#### Frequenzbänder und Leistung (für CE)

Die für das folgende Funkgerät geltenden Frequenzbänder und die nominalen Grenzwerte für die Sendeleistung (gestrahlt und/oder leitungsgeführt) sind wie folgt:

WLAN 2,4 GHz (2,4 GHz bis 2,4835 GHz), 20 dBm.



Richtlinie 2012/19/EU (WEEE-Richtlinie): Produkte, die mit diesem Symbol gekennzeichnet sind, dürfen innerhalb der Europäischen Union nicht mit dem Hausmüll entsorgt werden. Für korrektes Recycling geben Sie dieses Produkt an Ihren örtlichen Fachhändler zurück oder entsorgen Sie es an einer der Sammelstellen. Weitere Informationen finden Sie unter: [www.recyclethis.info](http://www.recyclethis.info).



Richtlinie 2006/66/EG und ihre Änderung 2013/56/EU (batterierichtlinie): Dieses Produkt enthält einen Akku, der innerhalb der Europäischen Union nicht mit dem Hausmüll entsorgt werden darf. Siehe Produktdokumentation für spezifische Hinweise zu Akkus oder Batterien. Der Akku ist mit diesem Symbol gekennzeichnet, das zusätzlich die Buchstaben Cd für Cadmium, Pb für Blei oder Hg für Quecksilber enthalten kann. Für korrektes Recycling geben Sie die Akkus/Batterien an Ihren örtlichen Fachhändler zurück oder entsorgen Sie sie an einer der Sammelstellen. Weitere Informationen finden Sie unter: [www.recyclethis.info](http://www.recyclethis.info).

## **INFORMATIONEN FÜR PRIVATE HAUSHALTE**

### **1. Getrennte Erfassung von Altgeräten:**

Elektro- und Elektronikgeräte, die zu Abfall geworden sind, werden als Altgeräte bezeichnet. Besitzer von Altgeräten haben diese einer vom unsortierten Siedlungsabfall getrennten Erfassung zuzuführen. Altgeräte gehören insbesondere nicht in den Hausmüll, sondern in spezielle Sammel- und Rückgabesysteme.

### **2. Batterien und Akkus sowie Lampen:**

Besitzer von Altgeräten haben Altbatterien und Altakkumulatoren, die nicht vom Altgerät umschlossen sind, die zerstörungsfrei aus dem Altgerät entnommen werden können, im Regelfall vor der Abgabe an einer Erfassungsstelle vom Altgerät zu trennen. Dies gilt nicht, soweit Altgeräte einer Vorbereitung zur Wiederverwendung unter Beteiligung eines öffentlich-rechtlichen Entsorgungsträgers zugeführt werden.

### **3. Möglichkeiten der Rückgabe von Altgeräten:**

Besitzer von Altgeräten aus privaten Haushalten können diese bei den Sammelstellen der öffentlich-rechtlichen Entsorgungsträger oder bei den von Herstellern oder Vertreibern im Sinne des ElektroG eingerichteten Rücknahmestellen unentgeltlich abgeben.

Rücknahmepflichtig sind Geschäfte mit einer Verkaufsfläche von mindestens 400 m<sup>2</sup> für Elektro- und Elektronikgeräte sowie diejenigen Lebensmittelgeschäfte mit einer Gesamtverkaufsfläche von mindestens 800 m<sup>2</sup>, die mehrmals pro Jahr oder dauerhaft Elektro- und Elektronikgeräte anbieten und auf dem Markt bereitstellen. Dies gilt auch bei Vertrieb unter Verwendung von Fernkommunikationsmitteln, wenn die Lager- und Versandflächen für Elektro- und Elektronikgeräte mindestens 400 m<sup>2</sup> betragen oder die gesamten Lager- und Versandflächen mindestens 800 m<sup>2</sup> betragen. Vertreter haben die Rücknahme grundsätzlich durch geeignete Rückgabemöglichkeiten in zumutbarer Entfernung zum jeweiligen Endnutzer zu gewährleisten. Die Möglichkeit der unentgeltlichen Rückgabe eines Altgerätes besteht bei rücknahmepflichtigen Vertreibern unter anderem dann, wenn ein neues gleichartiges Gerät, das im Wesentlichen die gleichen Funktionen erfüllt, an einen Endnutzer abgegeben wird.

### **4. Datenschutz-Hinweis:**

Altgeräte enthalten häufig sensible personenbezogene Daten. Dies gilt insbesondere für Geräte der Informations- und Telekommunikationstechnik wie Computer und Smartphones. Bitte beachten Sie in Ihrem eigenen Interesse, dass für die Löschung der Daten auf den zu entsorgenden Altgeräten jeder Endnutzer selbst verantwortlich ist.

### **5. Bedeutung des Symbols „durchgestrichene Mülltonne“:**



Das auf Elektro- und Elektronikgeräten regelmäßig abgebildete Symbol einer durchgestrichenen Mülltonne weist darauf hin, dass das jeweilige Gerät am Ende seiner Lebensdauer getrennt vom unsortierten Siedlungsabfall zu erfassen ist.



**HIKMICRO**

See the World in a New Way



Facebook: HIKMICRO Outdoor Instagram: hikmicro\_outdoor

YouTube: HIKMICRO Outdoor

LinkedIn: HIKMICRO

Webseite: [www.hikmicrotech.com](http://www.hikmicrotech.com)

E-Mail: [support@hikmicrotech.com](mailto:support@hikmicrotech.com)

UD35610B